

ACCESSOIRES

SOMMAIRE

Plinthes techniques PVC / Lino	2
Plinthes décoratives PVC / Lino	3
Plinthes LVT	4
Profilés de finition	2
Profilés de transition	6
Plinthes et angles préformés	5
Escaliers	7
Applications spéciales	8
Concept douche	9
ProtectWALL et finitions murales	10
Accessibilité	11
Accessoires stratifiés	12
Finitions sols sportifs	13
Trappons et protection de sols sportifs	14
Accessoires de pose sols sportifs	15

ACCESSOIRES POUR REVÊTEMENTS PVC ET LINOLÉUM

> PROFILÉS D'APPUI ET DE FINITIONS

PROFILÉ D'APPUI PVC

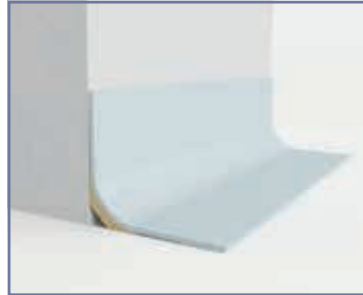

Profilé creux d'appui pour remontée en plinthe PVC. Le PA 20 est recommandé pour les hétérogènes compacts. Le PA 30 pour les profilés acoustiques, homogènes et linoléum.
Conditionnement : 25 pièces de 2 ml

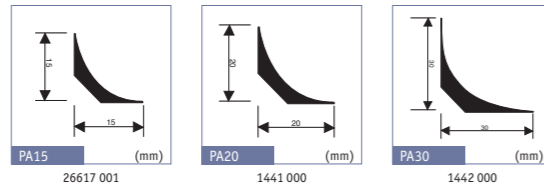

PROFILÉ DE FINITIONS PVC



Utilisé comme élément de finitions et de protection de la remontée en plinthe du revêtement de sol. Généralement utilisé avec les profils d'appui.
CAP1 : semi-flexible
CAP2 : auto-adhésif, facile à installer
CAP3 : deux parties, rigide

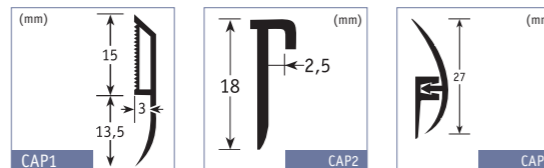

	CAP1	CAP2	CAP3
Gris moyen RAL: 5000 NCS: S 5502 B	1443 000	-	-
Gris léger RAL: 7500 NCS: S 3000 N	1443 001	-	-
Blanc RAL: 9003 NCS: S 0500 N	1443 002	1444 001	1445 001
Noir RAL: 1500 NCS: S 9000 N	-	1444 000	1445 000
Argent	-	1444 002	-
Coloris bois RAL: 070 80 30 NCS: S 2020 Y 30 R	-	-	1445 002
Conditionnement	25 pièces de 2,7 ml	25 pièces de 2,7 ml	25 pièces de 2,7 ml

PROFILÉ D'APPUI « TOUT EN UN »



Profilé d'appui décoratif PVC « tout en un » intégrant la remontée en plinthe et le profilé de finition.

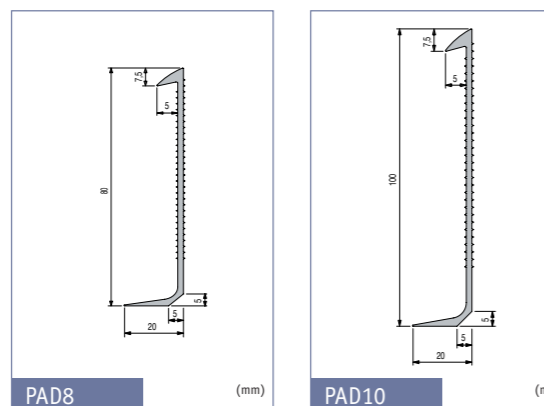

	PAD8	PAD10
Noir RAL: 5000 NCS: S 5502 B	1438 000	1437 000
Gris léger RAL: 7500 NCS: S 3000 N	1438 001	1437 001
Blanc RAL: 9003 NCS: S 0500 N	1438 002	1437 002
Conditionnement	20 pièces de 2 ml par boîte	20 pièces de 2 ml par boîte

> PLINTHES TECHNIQUES

PLINTHE SOUPLE



Plinthe souple PVC à fixer dans des zones non critiques. PL est disponible en trois hauteurs.

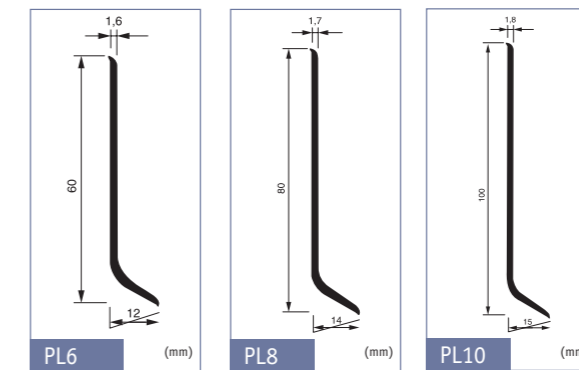

	PL6	PL8	PL10
Coloris bois RAL: 070 80 30 NCS: S 2020 Y 30 R	1449 000	1458 000	1450 000
Noir RAL: 1500 NCS: S 9000 N	1449 001	1458 001	1450 001
Gris moyen RAL: 5000 NCS: S 5502 B	1449 002	1458 002	1450 002
Gris Blanc RAL: 070 80 10 NCS: S 2005 Y 40 R	1449 003	1458 003	1450 003
Gris léger RAL: 8500	1449 004	1458 004	1450 004
Blanc RAL: 9003 NCS: S 0500 N	1449 005	1458 005	1450 005
Conditionnement	1 pièce de 50 ml	1 pièce de 50 ml	1 pièce de 50 ml

PLINTHE VENTILÉE

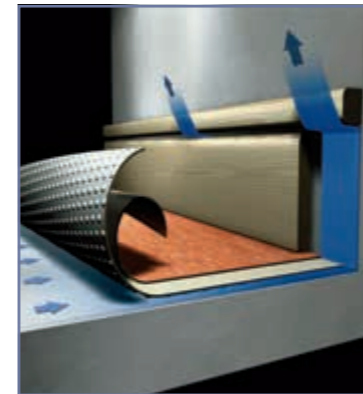

La plinthe ventilée VS 100 en bois est disponible au choix brut à peindre ou déjà colorée. Elle s'utilisera de préférence sur les terre-pleins en association avec la sous-couche d'interposition Tarkolay.

(brut à peindre) Coloris sur demande.

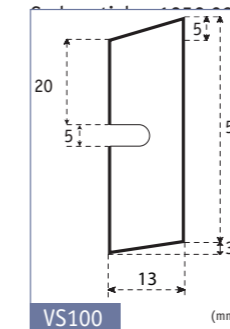

PLINTHE LINOLÉUM

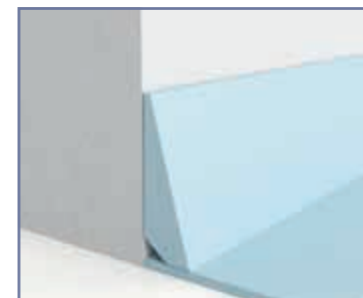

Plinthe décorative Linosom xF² compact sur support MDF. Disponible en 6 ou 8 cm, 2,20 m de longueur.

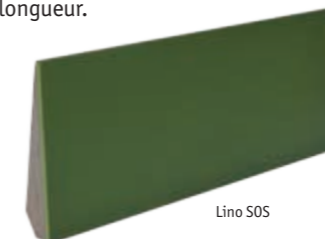

Description	Groupe produit	Code couleur
Plinthe de 6 cm pour Linoléum et de 2.5 mm d'épaisseur	SOS 25 6 cm	1736
Plinthe de 8 cm pour Linoléum et de 2.5 mm d'épaisseur	SOS 25 8 cm	1737

ACCESSOIRES POUR REVÊTEMENTS PVC ET LINOLÉUM

>PLINTHES DÉCORATIVES

PLINTHE SEMI-FLEXIBLE PVC LISSE

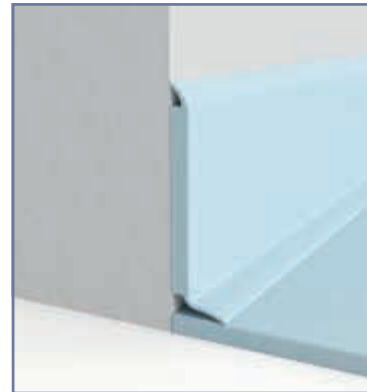

KS61 - Plinthe semi-flexible PVC lisse.

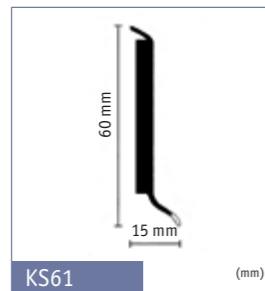

KS61 (mm)

KS61		KS61	
Blanc RAL: 9010 NCS: S 1002-Y	1411 002	Beige Léger RAL: 070 80 10 NCS: S 2005 Y40 R	1411 026
Noir RAL: 9004 NCS: S 8500 N	1411 007	Beige Clair RAL: 080 80 20 NCS: S 2010 Y20 R	1411 027
Gris Foncé RAL: 7043 NCS: S 7500 N	1411 008	Jaune RAL: 070 70 60 NCS: S 1070 Y20 R	1411 028
Gris Moyen RAL: 7012 NCS: S 6502 B	1411 009**	Prune RAL: 340 50 20 NCS: S 5020 R30 B	1411 029
Gris Souris RAL: 7004 NCS: S 4000 N	1411 010	Violine RAL: 290 60 25 NCS: S 2030 R60 B	1411 030
Gris Léger RAL: 7500 NCS: S 3500 N	1411 011**	Parme RAL: 290 60 10 NCS: S 3020 R60 B	1411 031
Gris Blanc RAL: 7035 NCS: S 2002 Y	1411 012**	Grège RAL: 060 60 10 NCS: S 3010 Y50 R	1411 032
Brun Nuit RAL: 060 40 05 NCS: S 7005 Y50 R	1411 013**	Vert Léger RAL: 120 70 30 NCS: S 2030 G40 Y	1411 033
Brun Rouge Nuit RAL: 050 20 16 NCS: S 8005 Y80 R	1411 014	Vert Moyen RAL: 110 60 20 NCS: S 3020 G40 Y	1411 034
Brun Jaune Nuit RAL: 060 30 27 NCS: S 6020 Y30 R	1411 015	Bleu Vert RAL: 190 60 10 NCS: S 3010 B70 G	1411 035
Brun Rouge RAL: 8004 NCS: S 5040 Y60 R	1411 016	Anis RAL: 100 70 60 NCS: S 2050 G70 Y	1411 036
Terracotta RAL: 8002 NCS: S 6020 Y70 R	1411 017	Bleu Nuit RAL: 250 30 10 NCS: S 7010 R90 B	1411 037**
Rouge Feu RAL: 040 30 40 NCS: S 4050 Y90 R	1411 018**	Lavande RAL: 250 50 25 NCS: S 3040 R90 B	1411 038
Rouge RAL: 030 40 60 NCS: S 1080 Y90 R	1411 019	Bleu Foncé RAL: 270 40 25 NCS: S 5030 R80 B	1411 039
Orange RAL: 050 60 60 NCS: S 0580 Y50 R	1411 020	Bleu RAL: 260 60 25 NCS: S 2040 R80 B	1411 040
Café RAL: 070 60 20 NCS: S 4020 Y20 R	1411 021	Bleu Moyen RAL: 250 50 20 NCS: S 4030 R90 B	1411 041
Marron Foncé RAL: 060 40 30 NCS: S 5030 Y50 R	1411 022	Bleu Léger RAL: 230 70 15 NCS: S 2020 B	1411 042
Marron Clair RAL: 060 50 30 NCS: S 4030 Y40 R	1411 023	Curacao RAL: 260 70 15 NCS: S 2020 R90 B	1411 043
Marron Léger RAL: 060 60 30 NCS: S 3040 Y40 R	1411 024	Vert Bleu RAL: 200 60 20 NCS: S 3030 G50 Y	1411 044
Beige RAL: 070 80 30 NCS: S 2020 Y30 R	1411 025		

Conditionnement 20 pièces de 2,50 ml

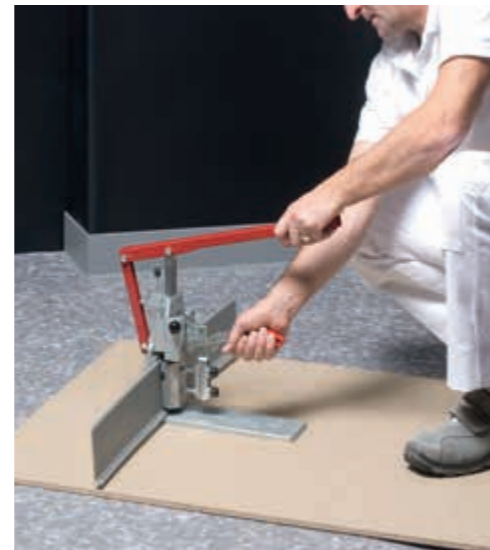

Outil de découpe «grugeoir» recommandé.

>PLINTHES DÉCORATIVES

PLINTHE À INSERT RIGIDE DÉCORATIVE À COLLER



IS60 - Plinthe rigide sur support HDF. Permet d'y insérer un sol hétérogène, homogène ou lino. Permet d'insérer un revêtement de sol pour donner un effet de continuité.

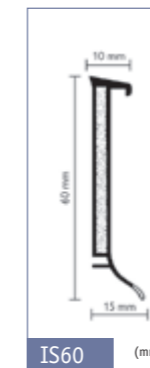

IS60 (mm)

IS60	
Gris moyen RAL: 5000 NCS: S 5502 B	1448 000
Gris léger RAL: 7500 NCS: S 3000 N	1448 001
Blanc RAL: 9003 NCS: S 0500 N	1448 002

Unité d'emballage = 51,4 ml soit 20 pièces de 2,57 ml

PLINTHE LVT À INSERT SEMI-FLEXIBLE DÉCORATIVE AUTO-ADHÉSIVE



Plinthe pour les piliers et murs courbés. Revêtement de sol à insérer dans la plinthe pour donner un effet de continuité. Auto-adhésif des deux côtés. 7 x 60 x 2500 mm.

Conditionnement : 25 ml soit 10 pièces de 2,50 ml



1464 001
Clip Cutter
Outil pour découper les bandes PVC à insérer dans les plinthes.

BAGUETTES LVT DÉCORATIVES



Elles créent des effets de contraste de couleurs entre les lames, pour souligner les détails de votre pièce, modifier votre perception de l'espace et personnaliser votre intérieur.

NOIR	1421 001
ARGENT	1421 002
CUIVRE	1421 003
PHOSPHORESCENT	1421 005
VERT	1421 006
TAUPE	1421 007
TABAC	1421 008
GRIS FONCÉ	1421 009
ROUGE	1421 010



ACCESSOIRES POUR REVÊTEMENTS PVC

>PLINTHES DÉCORATIVES 100% COORDONNÉES



- Plinthes compactes en PVC avec film décoratif et traitement PUR, à coller
- Entretien facile avec un matériau résistant à l'eau
- Finition parfaite avec des couleurs coordonnées pour:
 - toutes les références de iD Inspiration 55/70 & 40
 - toutes les références de iD Inspiration Loose-lay
 - Références effet béton TILT

Taille : 60 mm de haut x 10 mm d'épaisseur x 2020 mm de long
Emballage : 10 pièces par boîte = 20,20 lm

iD Inspiration Loose-lay			
Design LVT	Couleur LVT	Référence couleur LVT (3 derniers nombres)	Nouvelle référence de plinthe (10 pièces)
BEACH WOOD	BEIGE	009	26640 753
BEACH WOOD	GREY	010	26640 754
BÉTON	WHITE	000	26640 740
BÉTON	GREY	002	26640 739
BÉTON	BLACK	001	26640 741
CHRISTMAS PINE	BROWN	008	26640 744
CHRISTMAS PINE	WHITE	006	26640 746
CHRISTMAS PINE	NATURAL	007	26640 745
DELICATE WOOD	BLACK	013	26640 759
DELICATE WOOD	WHITE	011	26640 758
DELICATE WOOD	GREGE	012	26640 760
ELEGANT OAK	BEIGE	014	26640 743
ELEGANT OAK	NATURAL	015	26640 742
LIMED OAK	BEIGE	000	26640 750
LIMED OAK	GREY	001	26640 751
LIMED OAK	BROWN	002	26640 752
MOUNTAIN OAK	NATURAL	003	26640 749
MOUNTAIN OAK	BROWN	004	26640 748
MOUNTAIN OAK	BLACK	005	26640 747
SAWN OAK	GREY	016	26640 755
SAWN OAK	BROWN	017	26640 756
SAWN OAK	DARK BROWN	018	26640 757

iD Inspiration Click			
Design LVT	Couleur LVT	Référence couleur LVT (3 derniers nombres)	Référence de plinthe
CONTEMPORARY OAK	GREY	109	26640 346
CONTEMPORARY OAK	GREGE	110	26640 347
CONTEMPORARY OAK	NATURAL	111	26640 348
CONTEMPORARY OAK	BROWN	112	26640 349
ELM	LIGHT GREY	113	26640 350
ELM	BEIGE	114	26640 351
ELM	NATURAL	115	26640 352
ELM	GREGE	116	26640 353
ELM	BROWN	117	26640 354
ENGLISH OAK	BEIGE	024	26640 624
ENGLISH OAK	BROWN	025	26640 625
ENGLISH OAK	LIGHT	026	26640 626
ENGLISH OAK	NATURAL	027	26640 627
ENGLISH OAK	LIGHT BEIGE	028	26640 267
ENGLISH OAK	GREY BEIGE	029	26640 268
METAL FRAME	ROSE	078	26640 322
METAL FRAME	PLATINUM	079	26640 323
METAL FRAME	ALUMINIUM	080	26640 324
METAL FRAME	STAINLESS	081	26640 325
OXIDE	COPPER	118	26640 359
OXIDE	STEEL	119	26640 360
OXIDE	BLACK STEEL	120	26640 361
PATINA ASH	BEIGE	106	26640 343
PATINA ASH	BROWN	107	26640 344
PATINA ASH	GREY	108	26640 345
RUSTIC OAK	STONE BROWN	121	26640 370
RUSTIC OAK	DARK GREY	122	26640 371
RUSTIC OAK	MEDIUM GREY	123	26640 372
RUSTIC OAK	LIGHT GREY	124	26640 373
TERRAZZO	GREY	129	26640 378
TERRAZZO	GREEN	130	26640 379
TERRAZZO	ANTHRACITE	131	26640 380

iD Essential Click			
Design LVT	Couleur LVT	Référence couleur LVT (3 derniers nombres)	Référence de plinthe
DELICATE OAK	NATURAL	24722 002	26640 715
LIMEWASHED OAK	BEIGE	24722 000	26640 707
LIMEWASHED OAK	BROWN	24722 001	26640 708
RUST METAL	BROWN	24722 001	26640 727
RUST METAL	BLACK	24722 002	26640 726
STONE	GREY	24723 000	26640 724
TOASTED OAK	LIGHT GREY	24722 003	26640 710
TOASTED OAK	DARK GREY	24722 004	26640 711

iD Inspiration 55-70			
Design LVT	Couleur LVT	Référence couleur LVT (3 derniers nombres)	Nouvelle référence de plinthe (10 pièces)
ANTIK OAK	BEIGE	001	26640 601
ANTIK OAK	BROWN	002	26640 602
ANTIK OAK	DARK GREY	003	26640 603
ANTIK OAK	GREY	004	26640 264
ANTIK OAK	NATURAL	005	26640 605
ANTIK OAK	LIGHT GREY	006	26640 261
ANTIK OAK	ANTHRACITE	007	26640 262
ANTIK OAK	MIDDLE GREY	008	26640 263
BARDIGLIO	LIME STONE	034	26640 355
BARDIGLIO	GREY	035	26640 356
BARDIGLIO	DARK GREY	036	26640 357
BARDIGLIO	ANTHRACITE	037	26640 358
BRUSHED PINE	BROWN	013	26640 613
BRUSHED PINE	GREY	014	26640 614
BRUSHED PINE	NATURAL	015	26640 265
BRUSHED PINE	WHITE	016	26640 266
CAVIAR	MISTY GREY	017	26640 326
CAVIAR	TOBACCO	018	26640 327
CAVIAR	GREY	019	26640 328
CAVIAR	BROWN	020	26640 329
CAVIAR	MAUVE	021	26640 330
CAVIAR	BEIGE	022	26640 331
CAVIAR	FOGGY BLUE	023	26640 332
COMPOSITE	WARM GREY	072	26640 316
COMPOSITE	COOL GREY	073	26640 317
COMPOSITE	BLACK	074	26640 318
CONTEMPORARY OAK	GREY	109	26640 346
CONTEMPORARY OAK	GREGE	110	26640 347
CONTEMPORARY OAK	NATURAL	111	26640 348
CONTEMPORARY OAK	BROWN	112	26640 349
ELM	LIGHT GREY	113	26640 350
ELM	BEIGE	114	26640 351
ELM	NATURAL	115	26640 352
ELM	GREGE	116	26640 353
ELM	BROWN	117	26640 354
ENGLISH OAK	BEIGE	024	26640 624
ENGLISH OAK	BROWN	025	26640 625
ENGLISH OAK	LIGHT	026	26640 626
ENGLISH OAK	NATURAL	027	26640 627
ENGLISH OAK	LIGHT BEIGE	028	26640 267
ENGLISH OAK	GREY BEIGE	029	26640 268
METAL FRAME	ROSE	078	26640 322
METAL FRAME	PLATINUM	079	26640 323
METAL FRAME	ALUMINIUM	080	26640 324
METAL FRAME	STAINLESS	081	26640 325
OXIDE	COPPER	118	26640 359
OXIDE	STEEL	119	26640 360
OXIDE	BLACK STEEL	120	26640 361
PALLET PINE	WHITE	030	26640 339
PALLET PINE	NATURAL	031	26640 340
PALLET PINE	NATURAL	032	26640 341
PALLET PINE	BROWN	033	26640 342
PATINA ASH	BEIGE	106	26640 343
PATINA ASH	BROWN	107	26640 344
PATINA ASH	GREY	108	26640 345
POLISHED CONCRETE	LIGHT GREY	075	26640 319
POLISHED CONCRETE	MEDIUM GREY	076	26640 320
POLISHED CONCRETE	DARK GREY	077	26640 321
ROCK	BEIGE	062	26640 269
ROCK	BLACK	063	26640 270
ROCK	BROWN	064	26640 271
ROCK	GREGE	065	26640 272
ROCK	GREY	066	26640 273
RUSTIC OAK	STONE BROWN	121	26640 370
RUSTIC OAK	DARK GREY	122	26640 371
RUSTIC OAK	MEDIUM GREY	123	26640 372
RUSTIC OAK	LIGHT GREY	124	26640 373
RUSTIC OAK	NATURAL	125	26640 374
RUSTIC OAK	BEIGE	126	26640 375
RUSTIC OAK	BROWN	127	26640 376
RUSTIC OAK	MEDIUM BROWN	128	26640 377
RUSTIC SLATE	BLACK	069	26640 274
RUSTIC SLATE	BEIGE	070	26640 275
RUSTIC SLATE	GREY	071	26640 276
SCANDINAVIAN OAK	LIGHT BEIGE	100	26640 333
SCANDINAVIAN OAK	MEDIUM BEIGE	101	26640 334
SCANDINAVIAN OAK	DARK BEIGE	102	26640 335
SCANDINAVIAN OAK	LIGHT GREY	103	26640 336
SCANDINAVIAN OAK	MEDIUM GREY	104	26640 337
SCANDINAVIAN OAK	DARK GREY	105	26640 338
TERRAZZO	GREY	129	26640 378
TERRAZZO	GREEN	130	26640 379
TERRAZZO	ANTHRACITE	131	26640 380
TISSE	BEIGE	082	26640 277
TISSE	BLACK	083	26640 278
TISSE	LIGHT	084	26640 279

iD Inspiration 55-70			
Design LVT	Couleur LVT	Référence couleur LVT (3 derniers nombres)	Référence de plinthe
TISSE	BROWN	085	26640 280
TISSE	RED	086	26640 281
TISSE	BLUE	087	26640 282
TISSE	GREEN	091	26640 283
TREND LINE	BLACK	088	26640 284
TREND LINE	INTERFERENTIAL	089	26640 285
TREND LINE	SILVER	090	26640 286
TWINE	LIGHT GREY	038	26640 362
TWINE	MEDIUM GREY	039	26640 363
TWINE	DARK GREY	040	26640 364
TWINE	BLUE GREY	041	26640 365
TWINE	TURQUOISE	042	26640 366
TWINE	DENIM	043	26640 367
TWINE	INDIGO	044	26640 368
TWINE	PURPLE	045	26640 369
VINTAGE TEAK	GREY	092	26640 692
VINTAGE TEAK	NATURAL	093	26640 693
VINTAGE ZINC	BLACK	094	26640 287
VINTAGE ZINC	RUST	095	26640 288
VINTAGE ZINC	SILVER	096	26640 289
WENGE	BLACK	009	26640 290
WENGE	NATURAL	010	26640 291
WENGE	GREY	011	26640 292
WENGE	GREGE	012	26640 315

iD Inspiration 40			
Design LVT	Couleur LVT	Référence couleur LVT (3 derniers nombres)	Référence de plinthe
ANTIK OAK	LIGHT BROWN	132	26640 381
ANTIK OAK	WHITE	133	26640 382
ANTIK OAK	GREGE	134	26640 383
ANTIK OAK	CLASSICAL	135	26640 384
ANTIK OAK	DARK BROWN	136	26640 385
BRUSHED PINE	WHITE	016	26640 266
BRUSHED PINE	NATURAL GREY	137	26640 387
BRUSHED PINE	LIGHT BROWN	138	26640 388
ENGLISH OAK	GREGE	139	26640 389
ENGLISH OAK	DARK BROWN	140	26640 390
ENGLISH OAK	CLASSICAL	141	26640 391
LARGE BEECH	NATURAL	142	26640 392
MAPLE	STUDIO	143	26640 393
MODERN OAK	WHITE	144	26640 394
MODERN OAK	BEIGE	145	26640 395
MODERN OAK	CLASSICAL	146	26640 396
PATINA ASH	BEIGE	106	26640 343
PATINA ASH	BROWN	107	26640 344
PATINA ASH	GREY	108	26640 345
POLISHED CONCRETE	LIGHT GREY	075	26640 319
POLISHED CONCRETE	MEDIUM GREY	076	26640 320
POLISHED CONCRETE	DARK GREY	077	26640 321
ROCK	GREY	066	26640 273
ROCK	NATURAL GREY	147	26640 398
RUSTIC OAK	MEDIUM GREY	123	26640 372
RUSTIC OAK	LIGHT GREY	124	26640 373
RUSTIC OAK	BROWN	127	26640 376
RUSTIC OAK	NATURAL	127	26640 374
SOFT WALNUT	RED BROWN	147	26640 399
SOFT WALNUT	CLASSICAL	149	26640 400
VINTAGE ZINC	ALU	150	26640 401
WHITE OAK	LIGHT	151	26640 402
WHITE OAK	GREY	152	26640 403
WHITE OAK	BLACK	153	26640 404

iD TILT	
Couleur de plinthe	Nouvelle référence de plinthe
WHITE	26640 800
ALUMINIUM	26640 801

ACCESSOIRES POUR REVÊTEMENTS PVC ET LINOLÉUM

> PLINTHES ET ANGLES PRÉFORMÉS

PLINTHE PRÉFORMÉE - PVC / LINO

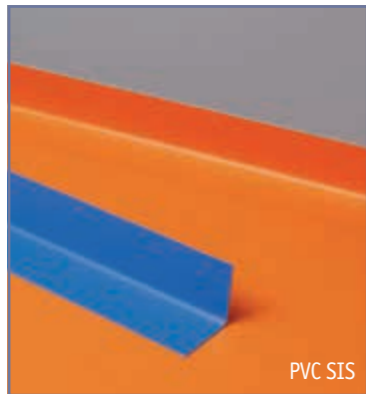

PVC SIS

Plinthe préformée en PVC ou Linoléum pour une finition de qualité.
Assure un entretien facile et une hygiène optimale.

PVC
60/80/100 x 100 x 2 400 mm,
disponible sur demande pour toutes les gammes PVC
et tous les coloris.
Conditionnement : 1 boîte de 10 pièces = 48 ml
(2 boîtes minimum / commande)

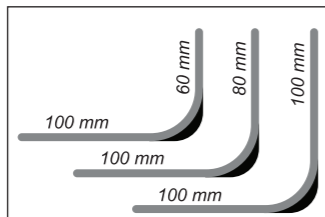

Réf: Acoustique 100 x 100 mm: 26611...
100 x 80 mm: 26612...
100 x 60 mm: 26613...
Compact 100 x 100 mm: 26614...
100 x 80 mm: 26615...
100 x 60 mm: 26616...

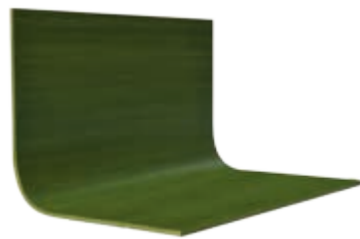

Lino

LINOLÉUM
60/80/100 x 100 x 2 400 mm,
disponible sur demande pour tous les coloris.
Conditionnement : 1 boîte de 10 pièces = 48 ml
(2 boîtes minimum / commande)

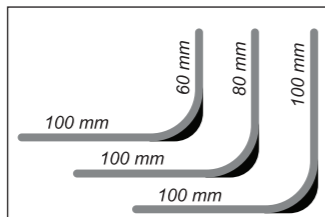

	2 mm	2,5 mm	3,8 mm
100 x 100 mm:	1746...	1743...	1719...
100 x 80 mm:	1747...	1744...	1741...
100 x 60 mm:	1748...	1745...	1742...

ANGLE PRÉFORMÉ SORTANT - PVC / LINO

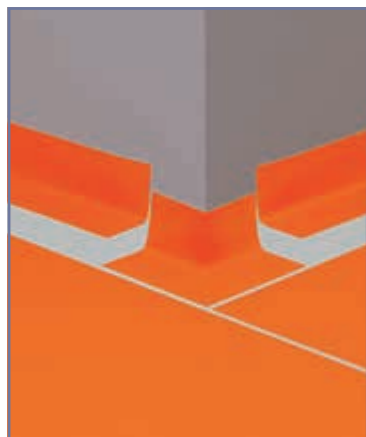

Angle préformé sortant fabriqué en Linoléum ou PVC pour une finition de qualité.

PVC
60/80/100 x 100 x 130 mm, disponible sur demande pour
tous les coloris.
Conditionnement : 1 boîte de 10 pièces
(2 boîtes minimum / commande)

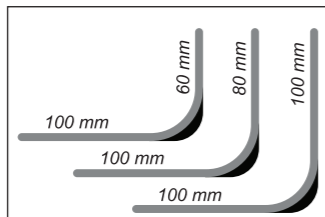

Réf: Acoustique 100 x 100 mm : 26605...
100 x 80 mm : 26606...
100 x 60 mm : 26607...
Compact 100 x 100 mm : 26608...
100 x 80 mm : 26609...
100 x 60 mm : 26610...

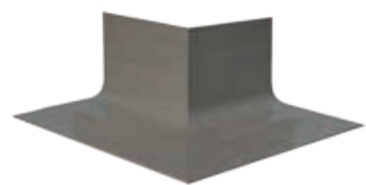

Lino angle sortant

LINOLÉUM
60/80/100 x 100 mm (taille de l'angle 13x13 cm)

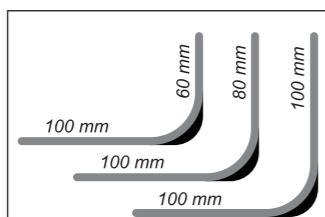

	2 mm	2,5 mm	3,8 mm
100 x 100 mm:	1766...	1763...	1760...
100 x 80 mm:	1767...	1764...	1761...
100 x 60 mm:	1768...	1765...	1762...

ACCESSOIRES POUR REVÊTEMENTS PVC ET LINOLÉUM

> PROFILÉS

PROFILÉ DE TRANSITION



Le profilé de transition PVC TTP permet la jonction entre deux matériaux d'épaisseur identique ou quasi similaire. À coller.

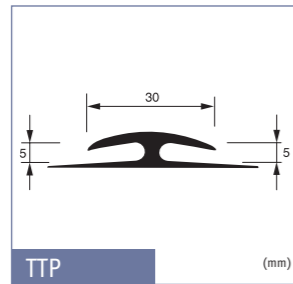

TTP	
Gris foncé RAL: 5000 NCS: S 5502 B	1452 000
Gris souris RAL: 7500 NCS: S 3000 N	1452 001
Blanc RAL: 9003 NCS: S 0500 N	1452 002
Conditionnement	2 pièces de 25 ml

> PROFILÉS

PROFILÉS DE RÉDUCTION



Les profilés de réduction en aluminium décoratifs assurent une parfaite finition entre deux revêtements de sol. Ils créent une légère rampe pour faciliter l'accès (poussette, chariot), pour trafics intenses.

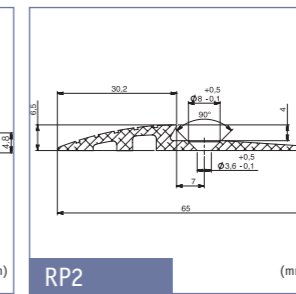
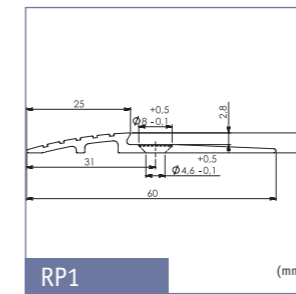

Argent	RP1	RP2
	1453 001	1454 001
Conditionnement	10 pièces de 3 ml	10 pièces de 3 ml

PROFILÉ DE TRANSITION EN ALUMINIUM



La barre de seuil métallique de finition TMT est recommandée pour les jonctions entre deux matériaux de même épaisseur en trafic intense et pour les seuils de porte. À coller ou à visser.

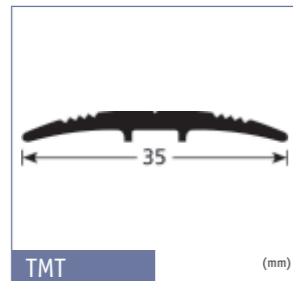

TMT	
Argent	1451 000
Bronze	1451 001
Conditionnement	10 pièces de 2,70 ml

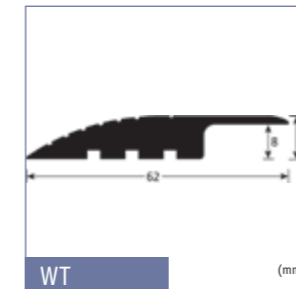

Argent	WT
	1455 000
Conditionnement	5 pièces de 3 ml

PROFILÉ DE TRANSITION AUTO-ADHÉSIF



Barre de seuil en aluminium, auto-adhésive, pour une jonction parfaite entre deux revêtements. Appropriée pour une utilisation en trafic intense et seuil de porte.



MT40SA	
Aluminium	1470 008
Conditionnement	10 pièces de 2,7 ml

BARRE DE FINITION CINTRABLE



Le profilé de finition décoratif FT est cintrable à la main et permet d'assurer une bonne transition/ finition entre deux revêtements de sol. Deux épaisseurs disponibles pour les revêtements de sol compact et acoustique.

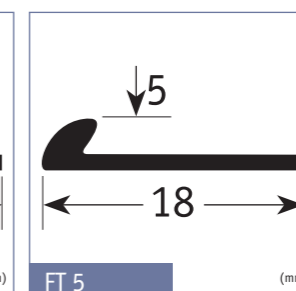
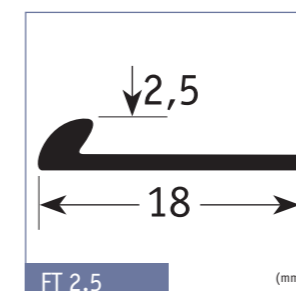

Argent	FT 2.5 mm	FT 5.0 mm
	1456 000	1456 001
Conditionnement	10 pièces de 2,5 ml	10 pièces de 2,5 ml

ACCESSOIRES POUR REVÊTEMENTS PVC ET LINOLÉUM

>ACCESSOIRES D'ESCALIER

NEZ DE MARCHE EN PVC

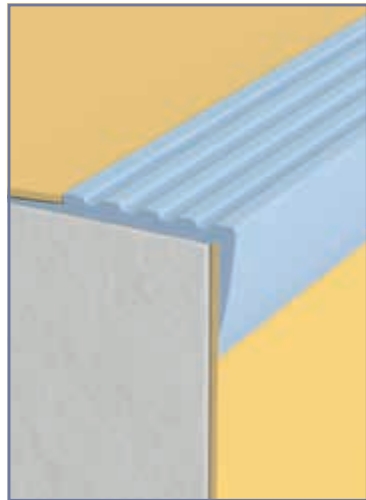

Nez de marche flexible en PVC qui assure la sécurité grâce à un contraste visuel et une surface nervurée et antidérapante. À fixer avec un adhésif avant la pose de votre revêtement.

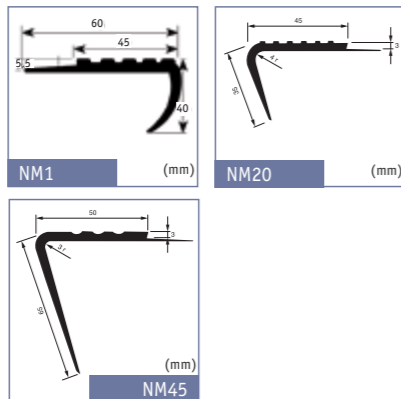

	NM1	NM20	NM45
Noir RAL : 1500 NCS : S 9000 N	1401 004	1404 004	1403 004
Gris moyen RAL : 5000 NCS : S 5502 B	1401 005	1404 005	1403 005
Gris léger RAL : 7500 NCS : S 3000 N	1401 006	1404 006	1403 006
Gris blanc RAL : 8500	1401 007	1404 007	1403 007
Conditionnement	12 pièces de 3 ml	12 pièces de 3 ml	12 pièces de 3 ml

>ACCESSOIRES D'ESCALIER

ANGLE DE FINITION INTÉRIEUR ET EXTÉRIEUR

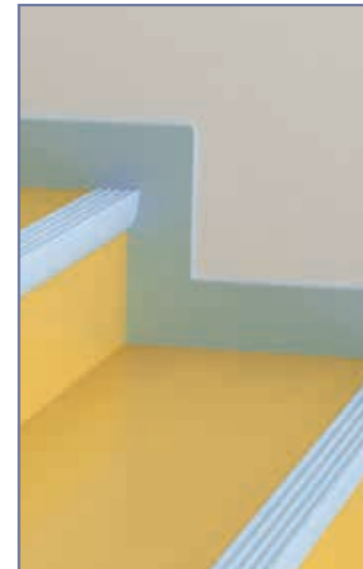

Les bordures d'escalier terminent esthétiquement vos escaliers et assurent une protection supplémentaire au revêtement de sol. Les coloris sont coordonnés avec les nez de marche.

SB1 : utilisé pour protéger la partie inférieure du mur le long de l'escalier.

SB2 : Utilisé pour protéger et cacher le bord du revêtement de sol.

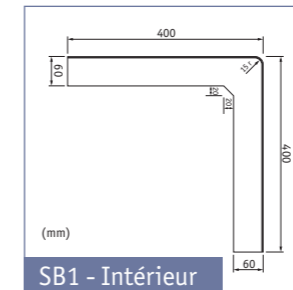

SB1 - Intérieur

	SB1 intérieur	SB2 extérieur
Noir RAL : 1500 NCS : S 9000 N	1432 004	1433 004
Gris moyen RAL : 5000 NCS : S 5502 B	1432 005	1433 005
Gris léger RAL : 7500 NCS : S 3000 N	1432 006	1433 006
Gris blanc RAL : 8500	1432 007	1433 007
Conditionnement	20 pièces par boîte	20 pièces par boîte

NEZ DE MARCHE EN ALUMINIUM À VISSER

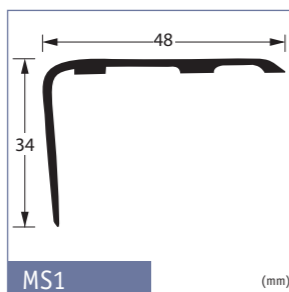

	MS1
Argent	1434 001
Conditionnement	10 pièces de 2,6 ml

NEZ DE MARCHE EN ALUMINIUM AUTO-ADHÉSIF

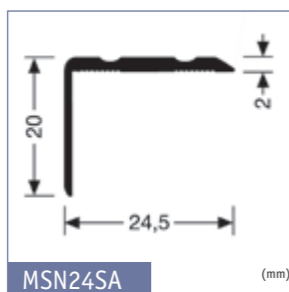

	MSN24A
Aluminium	1480 008
Conditionnement	10 pièces de 2,7 ml

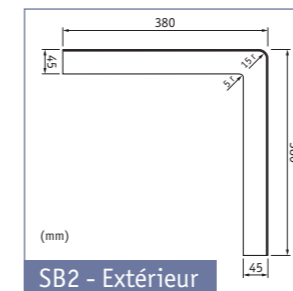

SB2 - Extérieur

ACCESSOIRES POUR REVÊTEMENTS PVC ET LINOLÉUM

>APPLICATIONS SPÉCIALES

JOINTS DE DILATATION

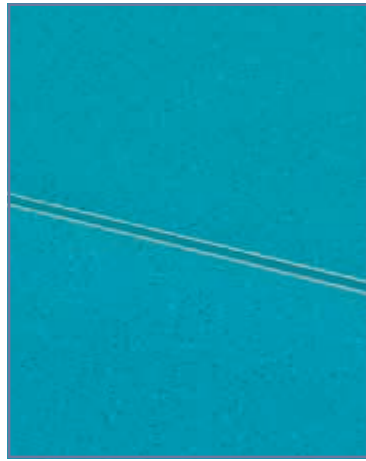

Profilés aluminium de recouvrement des joints de dilatation avec insert souple.
Permettent la jonction des revêtements de sol PVC.

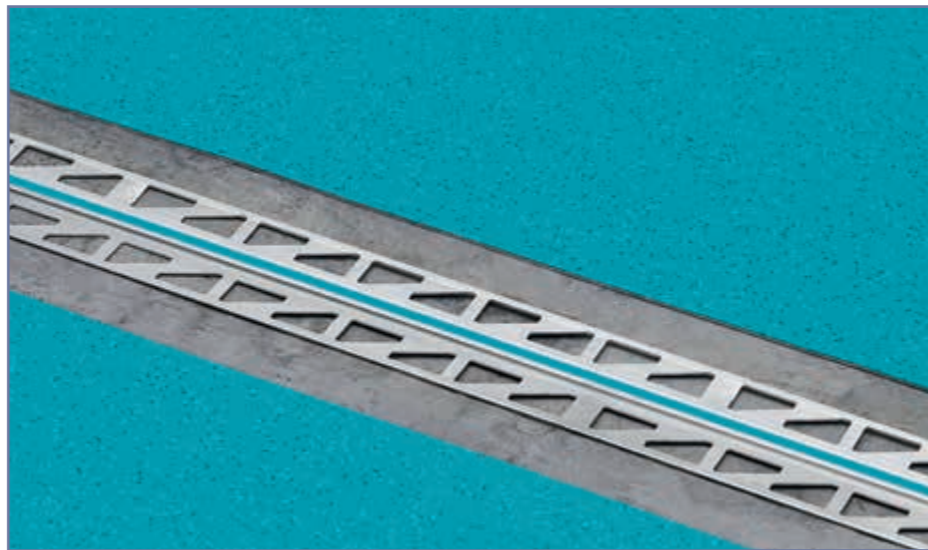

2,3/3,7 x 2500 mm, disponible dans tous les coloris
1 boîte de 10 pcs = 25 ml

Réf : Joint de dilatation 2,2 : 26600 (pour sol compact 2 mm)
Joint de dilatation 3,7 : 26601 (pour sol acoustique 3/3,5 mm)

TARKOSPRAY



TARKOSPRAY est une colle en spray, trois fois plus rapide à appliquer qu'une colle traditionnelle,
prête à l'emploi et respectueuse de l'environnement.



Réf : 1460 001
1 boîte de 6 tubes + 1 gâchette.
Commande minimum : 20 boîtes

FEUILLARDS DE CUIVRE



À installer sous les revêtements électro-conducteurs avec une liaison à la terre.
Réf : 1256 727
Conditionnement : 1 rouleau de 33 ml

ACCESSOIRES POUR REVÊTEMENTS PVC

>CONCEPT DOUCHE

PROFILÉ DE JONCTION



Permet le recouvrement de la remontée en plinthe par le revêtement mural.

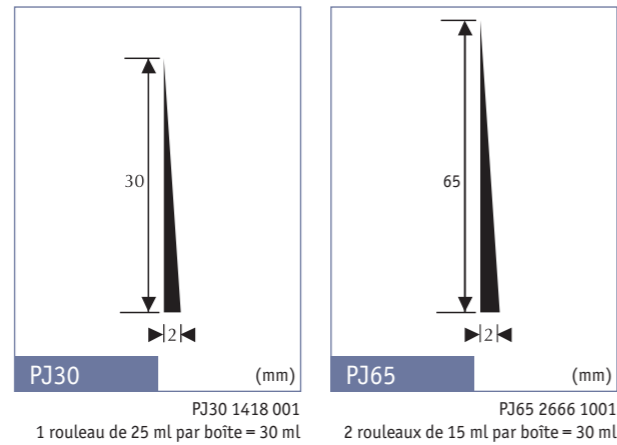

BARRE DE SEUIL RTS & PTS

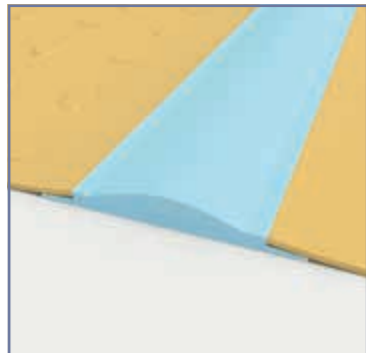

Profilé de transition pour les pièces humides.
RTS : version souple caoutchouc, s'aplatit quand la porte est fermée.
PTS : version PVC rigide soudable à chaud.

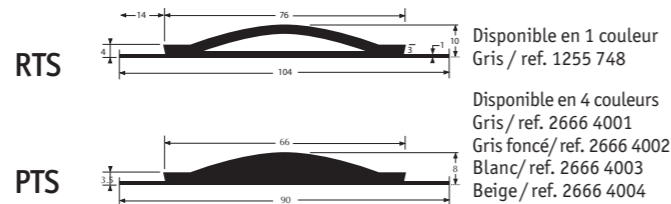

MANCHON D'ÉTANCHÉITÉ



Accessoire indispensable pour garantir une finition hermétique aux passages des tuyauteries. Finition parfaite et esthétique. Evite les risques d'infiltration au droit des tuyaux. Préserve l'hygiène.

MANCHON D'ÉTANCHÉITÉ STOSETT		
Diamètre*	Référence	Conditionnement
8 - 12 mm	1420 001	24 manchons + 12 serre-joints
11 - 15 mm	1420 002	24 manchons + 12 serre-joints
15 - 19 mm	1420 003	24 manchons + 12 serre-joints
18 - 22 mm	1420 004	24 manchons + 12 serre-joints
21 - 26 mm	1420 005	24 manchons + 12 serre-joints
26 - 31 mm	1420 006	24 manchons + 12 serre-joints
30 - 35 mm	1420 007	24 manchons + 12 serre-joints
35 - 42 mm	1420 008	6 manchons + 3 serre-joints
100 - 127 mm	1420 009	1 manchon
Colle pour Stossett	1260 100	1 tube = 100 ml
V1008	1419 001	Boîte de 10 tubes - 1 tube = 20 ml

* Les premiers chiffres indiquent le diamètre de la partie supérieure, les seconds celui de la base.

>CONCEPT DOUCHE

SIPHONS

- Large sélection de siphons
- Plusieurs modèles de grilles PVC et inox disponibles

SIPHONS CLASSIQUES

SORTIE VERTICALE 4 modèles

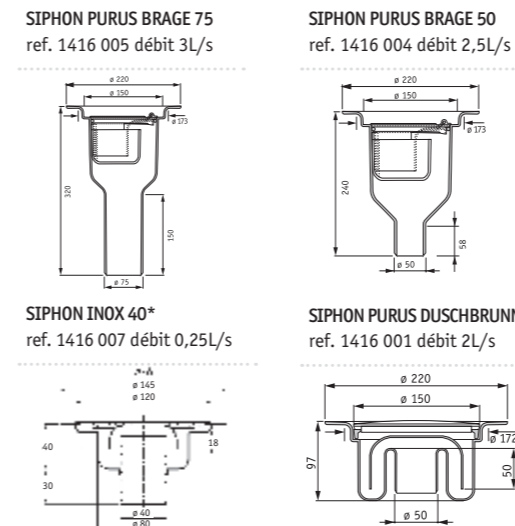

SORTIE HORIZONTALE 3 modèles

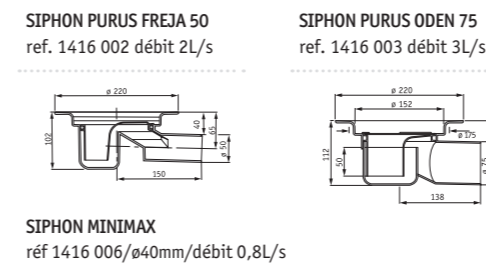

ACCESSOIRES PURUS



CANIVEAUX



Dimensions
Longueur : 300, 600, 900 mm
Largeur : 120 mm
Hauteur : 143 mm *
Débit = 0,8 L/s
* La hauteur dépend du type d'évacuation choisie

TYPE ET DIMENSIONS

Type	Longueur (mm)			
	300	600	900	
Sortie horizontale ø50 ou ø75 H :	ø50 A :	132	132	137
	ø75 A :	107	107	112
	ø75 A :	95	95	100
Sortie verticale ø50 H :	ø50 H :	187	187	192
	ø75 H :	212	212	217
Faible encombrement ø50 H :	ø50 H :	79	79	84
	ø50 A :	54	54	59
	ø50 A :			

RÉFÉRENCES*

300 / 600 / 900 mm x 120 mm - Evacuation verticale (VO), horizontale (SO) Diamètre 50 ou 75 mm - Faible encombrement diamètre 50 (LS)	
Inox line 300 VO 50	2668 0001
Inox line 300 SO 50	2668 1001
Inox line 300 VO 75	2668 2001
Inox line 300 SO 75	2668 3001
Inox line 300 LS 50	2668 5001
Inox line 600 VO 50	2668 6001
Inox line 600 SO 50	2668 7001
Inox line 600 VO 75	2668 8001
Inox line 600 SO 75	2668 9001
Inox line 600 LS 50	2669 1001
Inox line 900 VO 50	2669 2001
Inox line 900 SO 50	2669 3001
Inox line 900 VO 75	2669 4001
Inox line 900 SO 75	2669 5001
Inox line 900 LS 50	2669 7001

*sur demande

ACCESSOIRES POUR REVÊTEMENTS MURAUX SOUPLES

>PROTECTWALL

PROFILÉS DE FINITION

Assurent une finition élégante.

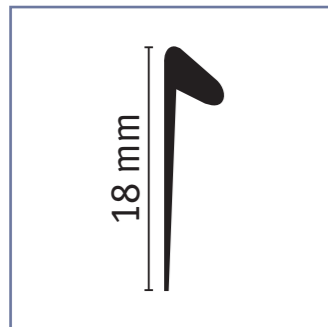

ALUMINIUM
Auto adhésif
3,5 mm (ext.) x 2,5 mm (int.) x 18 mm x 2500 mm
2662 1001 Coloris argent
2662 1002 Coloris inox
Conditionnement : 1 boîte de 10 pcs = 25 ml

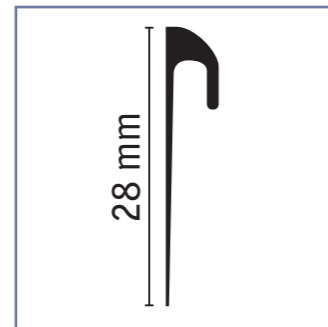

ALUMINIUM
Auto adhésif
5,2 mm (ext.) x 3 mm (int.) x 28 mm x 2500 mm
2662 6001 Coloris argent
2662 6002 Coloris inox
Conditionnement : 1 boîte de 10 pcs = 25 ml

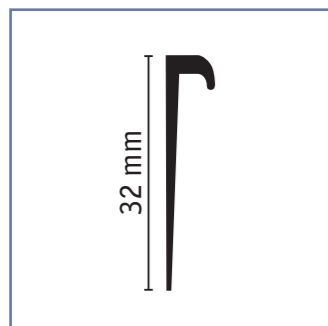

PVC RIGIDE
32 mm x 4,5 mm (ext.) x 2,5 mm x 2500 mm
2661 9001 Blanc
2661 9002 Beige
2661 9003 Brun
2661 9004 Gris
2661 9005 Argent
Conditionnement : 1 boîte de 20 pcs = 50 ml

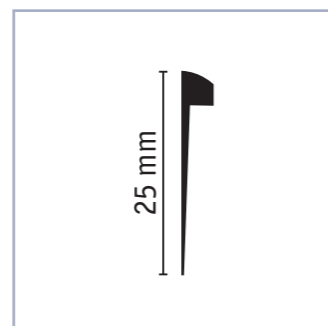

PVC SOUPLE
6 mm (ext.) x 2,5 mm (int.) x 25 mm x 25 mm
2662 0001 Caramel
2662 0002 Gris foncé
2662 0003 Gris
2662 0004 Blanc
2662 0005 Aluminium
Conditionnement : 1 rouleau de 25 ml

>PROTECTWALL

CORNIÈRES

Couvrent et protègent l'angle extérieur.

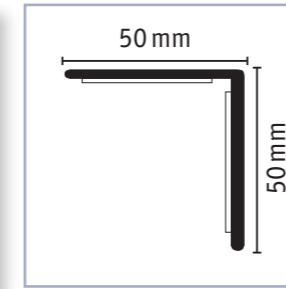
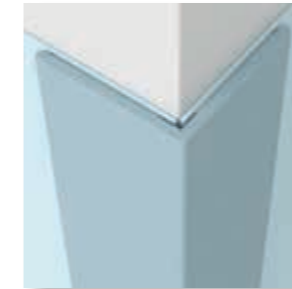

PVC 90° RIGIDE
Auto adhésive
50 mm x 50 mm x 900 mm
2662 5001 Blanc
2662 5002 Gris
2662 5003 Gris moyen
2662 5004 Beige
2662 5005 Beige moyen
2662 5006 Jaune
Conditionnement :
1 pack de 20 pcs = 18 ml

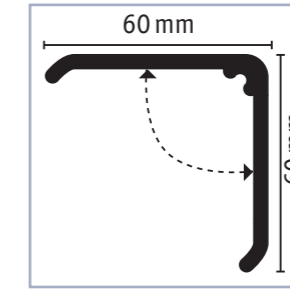

CORNIÈRE PVC AJUSTABLE
Auto adhésive
60° à 130°
60 mm x 60 mm x 900 mm
2662 7001 Blanc
2662 7002 Gris
Conditionnement :
1 pack de 20 pcs = 18 ml

PROFILÉS D'ANGLE

Protègent l'angle extérieur (non recouvert par ProtectWALL)

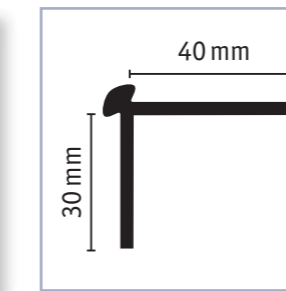
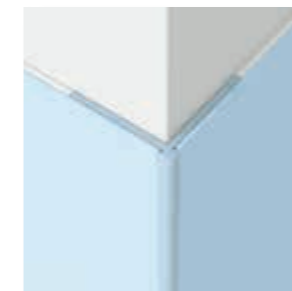

ALUMINIUM
30 mm x 40 mm x 4,5 mm (ext.) x 2,5 mm (int.) x 2500 mm
2662 4001 Argent
2662 4002 Inox
Conditionnement :
1 boîte de 10 pcs = 25 ml

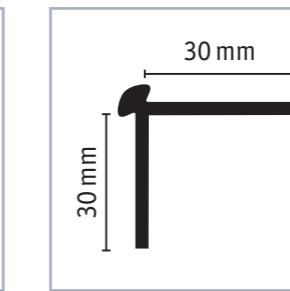

PVC SOUPLE
30 mm x 30 mm x 4,5 mm (ext.) x 2 mm (int.) x 2500 mm
2662 3001 Caramel
2662 3002 Gris foncé
2662 3003 Gris
2662 3004 Blanc
2662 3005 Aluminium
Conditionnement : 1 rouleau de 25 ml



PVC RIGIDE
22,2 mm x 20 mm x 2,2 mm (int.) x 2600 mm
2662 2001 Blanc
Conditionnement :
1 boîte de 10 pcs = 52 ml

ACCESSOIRES POUR REVÊTEMENTS PVC ET LINOLÉUM

>ACCESSIBILITÉ

DALLE PODOTACTILE

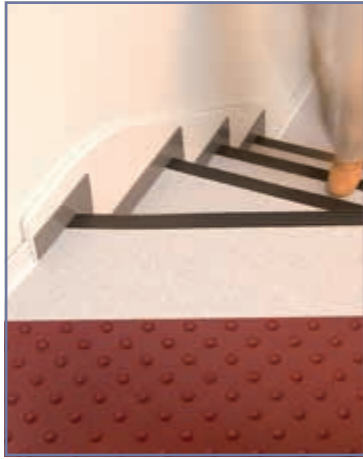

- Répond à la réglementation accessibilité qui stipule :
- placée en haut d'un escalier à une distance de 0,50 m de la première marche, la dalle podotactile Tarkett permet l'éveil de la vigilance grâce à un contraste visuel et tactile.
 - elle se colle a posteriori sur le revêtement (colle PU bi-composant).
- 6 unités par boîte.

		WS1	
	Blanc	RAL : 9010	1431 001
		NCS : S 0500 N	
	Noir	RAL : 9004	1431 002
		NCS : S 8500 N	
	Gris	RAL : 7035	1431 003
		NCS : S 2002 G	
	Jaune	RAL : 1033	1431 006
		NCS : S 1080 Y20R	
	Rouge	RAL : 3003	1431 007
		NCS : S 2570 R	

BANDE DE GUIDAGE



Conçue pour aider les personnes malvoyantes à trouver leur chemin grâce à un contraste visuel et tactile.
La couleur de la bande doit être en contraste avec le revêtement de sol pour assurer une bonne visibilité.

Bande de guidage	A coller	Auto-adhésive	
	Blanc	1497 001	1440 001
	Gris foncé	1497 020	1440 020
	Gris clair	1497 024	1440 024
	Noir	1497 040	1440 040
	Marron	1497 047	1440 047
Conditionnement	1 rouleau par boîte = 15,24ml	1 rouleau par boîte = 15,24ml	

ACCESSOIRES POUR REVÊTEMENTS STRATIFIÉS

3 EN 1 - ALU RÉDUCTION TRANSITION - FINITION



1 unité = 1 pièce de 930 mm
pour revêtements
de 7,5 à 18 mm
Code à l'unité : 8014 003

PLINTE MOYENNE



20 x 40 x 2400 mm
10 pièces par boîte ou à l'unité
Code pour 10 pièces : 8015
Code à l'unité : 8315

SCOTIA



16 x 16 x 2400 mm
4 pièces par boîte
Code à l'unité : 8007

PLINTE LARGE



17 x 60 x 2400 mm
10 pièces par boîte ou à l'unité
Code pour 10 pièces : 8025
Code à l'unité : 8325

PLINTE TRÈS LARGE



15 x 90 x 2400 mm
5 pièces par boîte
Code à l'unité : 8009

ACCESSOIRES AQUASTYLE

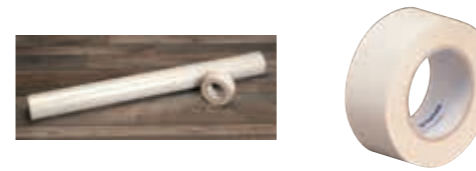

AVANT L'INSTALLATION		
Nom du produit	FILM PE 200µ (sous-couche Aquastyle)	ROULEAU ADHESIF AQUASTYLE
SAP-code	8021 001	8026 000
Dimensions	2 x 13 m	50 mm x 25 m
Unité de commande	1 unité = 4 rouleaux dans la boîte	1 unité = 4 rouleaux dans la boîte

PENDANT L'INSTALLATION	
Nom du produit	SOLUTION PROTECTION DES JOINTS
SAP-code	8023 000
Dimensions	0,2 L
Unité de commande	1 unité = 4 flacons dans la boîte

APRÈS L'INSTALLATION		
Nom du produit	PLINTE AQUASTYLE	KIT DE FINITION
SAP-code	Blanc / 8016 999 Gris / 8016 998	Blanc / 8017 999 Gris / 8017 998
Dimensions	63 x 26 x 2500 mm	2 capuchons droits et 2 capuchons gauches / 3 joints / 6 angles intérieurs / 2 angles extérieurs
Unité de commande	1 unité = 4 pièces dans la boîte	1 unité = 4 kits dans la boîte (1 kit = 15 pièces)

SOUS-COUCHE



StandardFoam 18 dB
Réf : 8021 000
Polyéthylène recyclable, sans fréon - 1 m x 20 m
1 unité = 4 rouleaux par carton

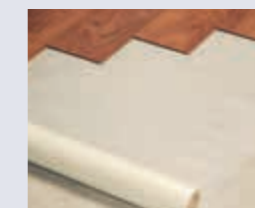

Film PE - Barrière anti-humidité 200 µ
Réf : 8021 001
1 rouleau = 2 x 13 m
1 unité = 4 rouleaux par carton



SoundBlockFoam 19 dB
Réf : 8267 000
1 rouleau = 1,2 m x 16,7 ml (20 m²)
1 unité = 1 rouleau

KIT D'INSTALLATION



Clip de fixation pour plinthe
Réf : 8016 101
Pour les plinthes de 40 et 60 mm
1 boîte = 15 ml



Cales
Réf : 8022 000
50 cales/boîte



Bande d'installation
Réf : 8026 000
50 mm x 25 m
1 boîte = 4 rouleaux

ACCESSOIRES POUR SOLS SPORTIFS

> ACCESSOIRES DE FINITIONS

PLINTHES VENTILÉES EN BOIS



Plinthes ventilées en bois pour les sols S'Match-it et Lumaflex

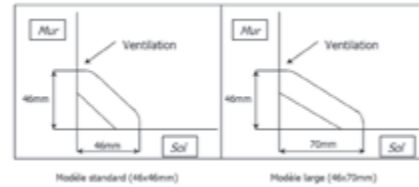

	Plinthe ventilée en bois	
	(standard)	(large)
Oak varnished	1551 067	1551 068
Beech varnished	1551 065	1551 066
Maple varnished	1551 069	1551 070
Longueur (mm)	2350	2350
Conditionnement	1 boîte de 5 pièces = 11,75 ml	1 boîte de 4 pièces = 9,40 ml

> PROFILÉS DE TRANSITION

MINI RAMPE



Bois exotique, très résistant.
Conçue spécialement pour les gammes S'Match it et Lumaflex.

40 mm x 2700 mm
5,4 ml par rampe
Réf: 1551 072

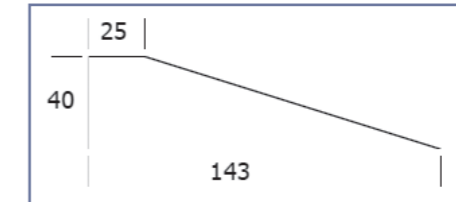

Prévoir un seuil à niveau identique pour effectuer la liaison entre le sol et la mini rampe.

PLINTHES EN PVC POUR LA GAMME OMNISPORTS



Conception exclusive :
plinthes non ventilées pour les sols Omnisports.
Tarkett Sports a conçu ses plinthes en PVC dans
les mêmes couleurs PVC que ses sols Omnisports.
Cette innovation Tarkett Sports constitue une
solution coordonnée à la gamme Omnisport.

Couleurs	Réf
Beech	1551 064
Black	1446 007
Grey	1446 009
Maple	1551 062
Oak	1551 063
Red	1446 018
Royal blue	1551 061
Sky blue	1551 059

SEUILS POUR NIVEAUX IDENTIQUES

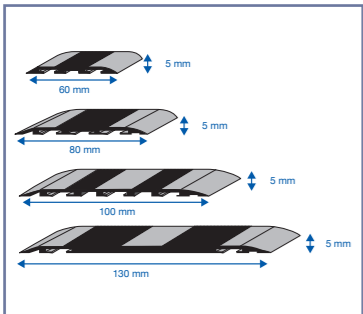

- Renforcés pour supporter des charges lourdes
- Striés pour une meilleure adhérence
- Seuils vissés : installation facile
- 4 dimensions possibles

Largueurs	Réf
60 mm	1551 078
80 mm	1551 079
100 mm	1551 080
130 mm	1551 081

SEUILS POUR NIVEAUX DIFFÉRENTS

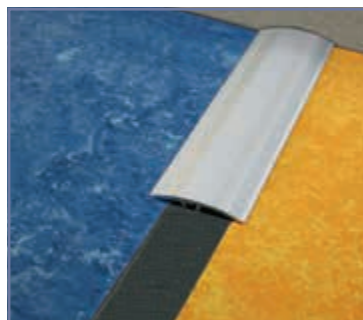

- Seuils en aluminium pour des différences de niveaux pouvant aller jusqu'à 14 mm (adaptés à toute la gamme Omnisports)
- Fixations/vis invisibles
- Installation facile
- Niveaux identiques
- Striés pour une meilleure adhérence
- Dimensions 2700 x 41 mm

ACCESSOIRES POUR SOLS SPORTIFS

>TRAPPONS



Le trappon est un accessoire qui facilite l'accès à un point d'ancrage ou à un aspect technique.

TRAPPON S'MATCH IT



	Diamètre 135 mm (intérieur 90 mm)	Diamètre 220 mm (intérieur 170 mm)
Oak	1551 028	1551 029
Beech	1551 030	1551 031
Maple	1551 032	1551 033

TRAPPON LUMAFLEX



	Diamètre 135 mm (intérieur 90 mm)	Diamètre 220 mm (intérieur 170 mm)
Trappon doté du même matériau que le sol sportif choisi (Omnisport ou Linosport)	1551 034	1551 035

>POUR LA PROTECTION

DÉROULEUR POUR TOUCHDOWN



Tarkett Sports propose un dérouleur pour la pose de la protection Touchdown. Cet outil comprend 2 châssis de soutien dotés de roulettes et un mandrin.



CHARIOT POUR DALLES GÉANTES ET PROTECTILES

Tarkett Sports propose un chariot pour le transport des dalles de protection.



ACCESSOIRES POUR SOLS SPORTIFS

>ACCESSOIRES DE POSE

S'MATCH-IT

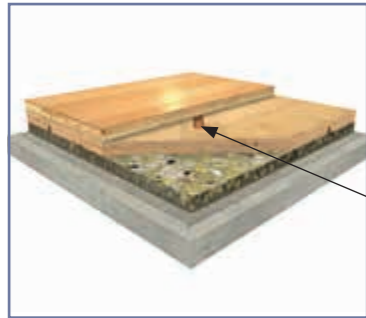

Le mastic polyuréthane Targlue et le pistolet Targun ont été spécialement conçus pour la pose du sol Multiflex M. Appliqué à l'aide du Targun, le Targlue permet de coller la sous-construction Tarflex au parquet de 14 mm.



Targlue
1 carton de 20 sacs de 600 ml chacun
1 carton = 200 m²
Réf: 1551 006

Targun
Commande à l'unité
Réf: 1551 007

KIT D'INSTALLATION LUMAFLEX

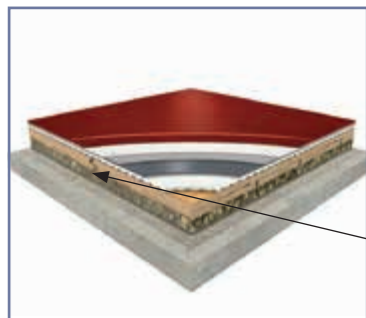

Outils conçus pour un encollage facile et rapide du profil LUMAFLEX.

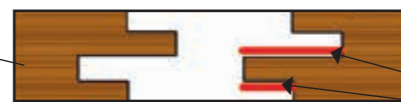

Lumaglu
Saut de 5 kg
Réf: 1551 075

Système de colle
Réf: 1551 077 (spécial no stock)

Bec
Réf: 1551 076

Colle



Lumalgue, Distributeur de colle Lumaflex et embout Lumaflex

>ACCESSOIRES DE POSE

LINOFINISH



Finition PU uniquement pour Linosport Classic (4 mm). Ce traitement s'applique obligatoirement sur site. Il permet de garantir la performance sportive du Linosport.

Kit Linofinish
Réf: 1551 083

KIT D'INSTALLATION GREENLAY®



Spécialement conçu pour assurer la durabilité de l'installation GreenLay.

Colle GreenLay®
Colle spéciale pour les quelques points de colle nécessaires à la surface GreenLay®

Ruban adhésif GreenLay®
Le ruban adhésif double-face GreenLay® est destiné à joindre en sous-face les lés d'Omnisports. Il maintient les lés entre eux avant réalisation du chanfrein et de la soudure.

Ruban
Réf: 1551 082

Bi-Composant	Réf
A	1551 057
B	1551 058

ROULEAU ADHÉSIF POUR SOLUTION TENNIS DE TABLE



Ce kit a été conçu pour la solution temporaire spéciale tennis de table. Le rouleau Tarkett Sports permet d'appliquer un ruban adhésif double-face et d'assembler les deux rouleaux de PVC.

Réf: 1430 002